











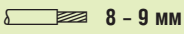











# 202 Угловые Розетки с зажимом CAGE CLAMP®, Шаг контактов 5 мм, Серые

<p>Шаг контактов 5 мм, серые 0.08 – 2.5 мм<sup>2</sup>   AWG 28 – 12 250 В/4 кВ/3   300 В, 15 А  14 А   300 В, 15 А </p> <p> 8 – 9 мм</p> <p>*         </p>	<p>Шаг контактов 5 мм, серые 0.08 – 2.5 мм<sup>2</sup>   AWG 28 – 12 250 В/4 кВ/3   300 В, 15 А  14 А   300 В, 15 А </p> <p> 8 – 9 мм</p> <p>*        </p>	<p>Кронштейн для фиксации жгута (кабеля)</p>
---	---	--

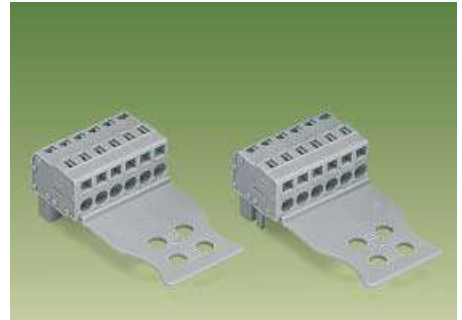

Число конт.	№ заказа	Число конт.	№ заказа	“В”	Дополнительный № заказа для ...
Угловые розетки с зажимом CAGE CLAMP®, подключение проводов с обратной стороны, с кодир. штифтами, с 2 защелками, серые		Угловые розетки с зажимом CAGE CLAMP®, подключение проводов со стороны защелок, с кодир. штифтами, с 2 защелками, серые		... Угловая розетка с зажимом CAGE CLAMP® с кронштейном для фиксации жгута (кабеля)	
2 (1 защелка)	232-102/026-000	2 (1 защелка)	232-202/026-000	11.5 мм	.../032-000
3 (1 защелка)	232-103/026-000	3 (1 защелка)	232-203/026-000	20 мм	.../033-000
4	232-104/026-000	4	232-204/026-000	30 мм	.../034-000
5	232-105/026-000	5	232-205/026-000	50 мм	.../035-000
:	:	:	:	В = ширина кронштейна для фиксации жгута (кабеля)	
:	:	:	:	Пример заказа :	
12	232-112/026-000	12	232-212/026-000	Розетка, шаг контактов 5 мм, серые,	
:	:	:	:	с кронштейном для фиксации жгута (кабеля)	
21	232-121/026-000	21	232-221/026-000	5-конт. <b>232-205/026-000/033-000</b>	
22	232-122/026-000	22	232-222/026-000		
23	232-123/026-000	23	232-223/026-000		
24	232-124/026-000	24	232-224/026-000		

### Принадлежности

 <p><b>Стопор изоляции</b>, 5 шт/полоска 0.08 – 0.2 м<sup>2</sup> (белые) <b>231-670</b> 0.25 – 0.5 м<sup>2</sup> (св.сер.) <b>231-671</b> 0.75 – 1 м<sup>2</sup> (темн. сер.) <b>231-672</b></p> <p> 0.2 м<sup>2</sup> для однож. провода</p>	 <p><b>Стопор изоляции</b>, 5 шт/полоска 0.08 – 0.2 м<sup>2</sup> (белые) <b>231-670</b> 0.25 – 0.5 м<sup>2</sup> (св.сер.) <b>231-671</b> 0.75 – 1 м<sup>2</sup> (темн. сер.) <b>231-672</b></p> <p> 0.2 м<sup>2</sup> для однож. провода</p>	<p>Угловые розетки с выходом проводов, перпендикулярным направлению присоединения, занимают на 10 мм меньше по сравнению с прямыми розетками. Варианты “проводники подключены со стороны, противоположной защелкам” и “проводники подключены со стороны защелок” обеспечивают различное направление подключения проводников при одном и том же расположении соединителей.</p>
 <p><b>Маркировка</b>, самоклеящаяся 1-12 (40x) <b>249-150/210-218</b> 13-24 (40x) <b>249-150/210-219</b></p>	 <p><b>Маркировка</b>, самоклеящаяся 1-12 (40x) <b>249-150/210-218</b> 13-24 (40x) <b>249-150/210-219</b></p>	

**Размеры (мм)**      Длина = (Число конт. x Шаг контактов) + 1.5 мм + 0.9 мм

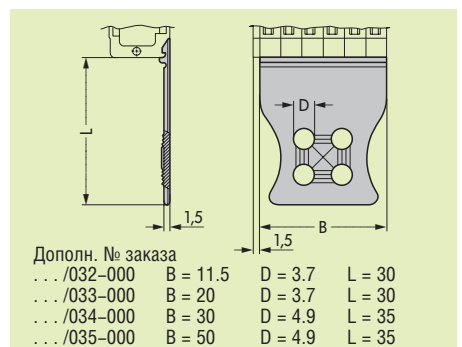
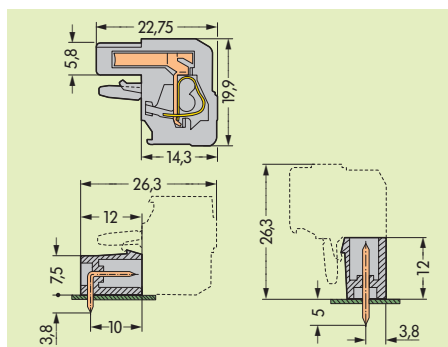
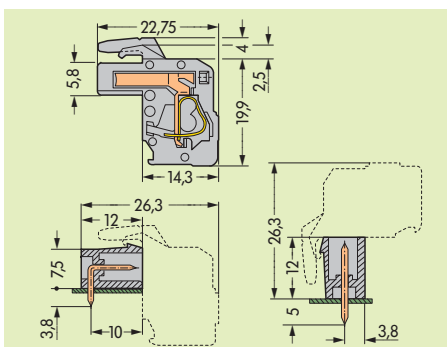

\* См. также раздел «Технические данные...»