

Клеммы для печатных плат, Описание и порядок работы Серии 235, 250 и 253

Серия 235

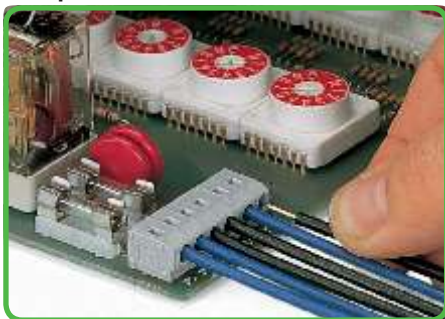

Вставка одножильного проводника путем вставки. Клеммная колодка без нажимных кнопок.

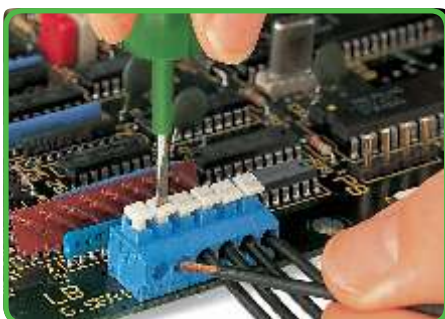

Вставка / извлечение тонкого многожильного проводника при помощи нажимной кнопки.

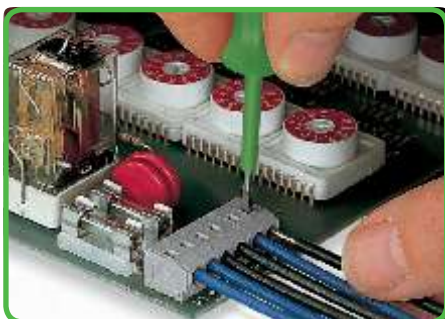

Извлечение проводника при помощи отвертки. Клеммная колодка без нажимных кнопок.

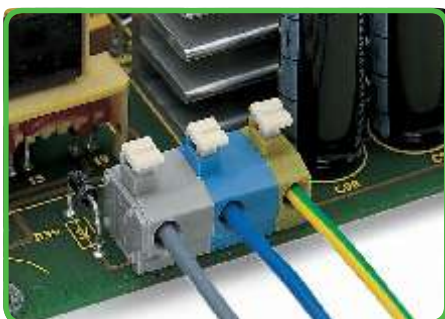

Пример применения: клеммная колодка как источник электроснабжения.

Серия 250

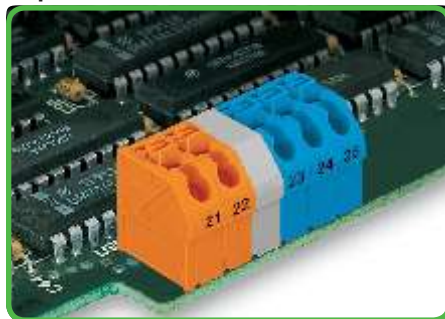

Маркировка самоклеющимися маркировочными полосками или путем непосредственной печати. Клеммные колодки различных цветов (с/без разделителя) доступны по запросу.

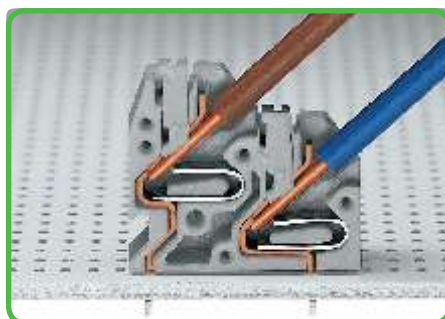

Компактный монтаж. Подключение одножильных проводников путем вставки.



Испытание при помощи тестового штекера Ø2,3 мм.

Серия 253

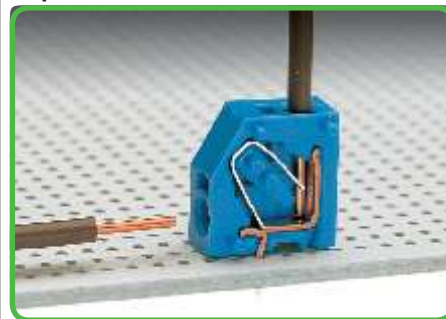

Вставка одножильного проводника путем вставки. Горизонтально или вертикально.

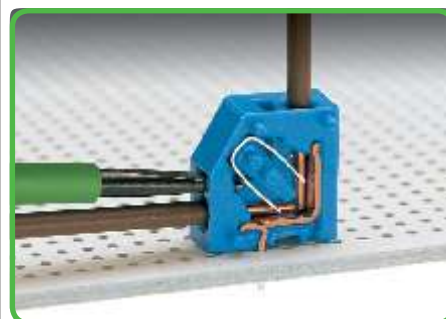

Извлечение проводника при помощи 2,5 мм отвертки.

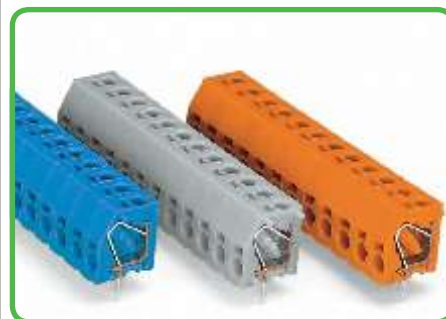

Клеммные колодки могут быть поставлены в различных цветовых решениях.

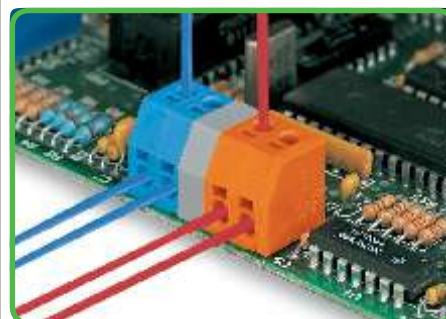

Клеммные колодки различных цветов (с/без разделителя) доступны по запросу.

Зажим PUSH WIRE® предназначен для следующих типов медных проводников:









одножильные

















































тонкие многожильные, см. следующие стр.

Длина полоски, см. упаковку и инструкции.



Модульные клеммы для печатных плат и клеммные колодки 1,5 мм², шаг контактов 3,81 мм Серия 235

<p>Шаг контактов 3,81 мм / 0,15 дюйма 0,5 – 1,5 мм² «sol.»¹ AWG 20 – 16 «sol.» 200 В/4кВ/3, 17,5 А 300 В, 10 А  500 В/4кВ/2, 17,5 А</p> <p> 9 – 10 мм / 0,37 дюйма</p> <p>② Допуски</p>	<p>Шаг контактов 3,81 мм / 0,15 дюйма 0,5 – 1,5 мм² «sol.»¹ AWG 20 – 16 «sol.» 200 В/4кВ/3, 17,5 А 300 В, 10 А  500 В/4кВ/2, 17,5 А</p> <p> 9 – 10 мм / 0,37 дюйма</p> <p>② Допуски</p>	<p>Шаг контактов 3,81 мм / 0,15 дюйма 0,5 – 1,5 мм² «sol.»¹ AWG 20 – 16 «sol.» 200 В/4кВ/3, 10 А 300 В, 10 А  400 В/4кВ/2, 10 А</p> <p> 9 – 10 мм / 0,37 дюйма</p> <p>② Допуски</p>
---	---	---



Цвет	№ для заказа	Упак. единица	Цвет	№ для заказа	Упак. единица	Цвет	№ для заказа	Упак. единица
Модульные 1-пров. клеммы с нажимными кнопками ①, 2 вывода под пайку / полюс			1-проводные клеммные колодки с нажимными кнопками ①, 2 вывода под пайку / полюс, оранжевые			1-проводные клеммные колодки без нажимных кнопок, 2 вывода под пайку/полюс, оранжевые		
	235-101	800 (8x100)		235-102	520 (4x130)		235-102/330-000	520 (4x130)
	235-770	800 (8x100)		235-103	360 (4x90)		235-103/330-000	360 (4x90)
	235-771	800 (8x100)		235-104	280 (4x70)		235-104/330-000	280 (4x70)
	235-772	800 (8x100)		235-105	220 (4x55)		235-105/330-000	220 (4x55)
	235-774	800 (8x100)		235-106	180 (4x45)		235-106/330-000	180 (4x45)
	235-775	800 (8x100)		235-107	160 (4x40)		235-107/330-000	160 (4x40)
	235-776	800 (8x100)		235-108	140 (4x35)		235-108/330-000	140 (4x35)
	235-777	800 (8x100)		235-109	120 (4x30)		235-109/330-000	120 (4x30)
	235-778	800 (8x100)		235-110	120 (4x30)		235-110/330-000	120 (4x30)
				235-112	100 (4x25)		235-112/330-000	100 (4x25)
				235-116	60 (4x15)		235-116/330-000	60 (4x15)
				235-124	40 (4x10)		235-124/330-000	40 (4x10)
Модульные 1-пров. клеммы без нажимных кнопок, 2 вывода под пайку / полюс				235-136	20 (4x5)		235-136/330-000	20 (4x5)
	235-101/330-000	800 (8x100)		235-148	20 (4x5)		235-148/330-000	20 (4x5)
			Суффикс артикула для заказа цветных клемм					
				.../000-002				
				.../000-004				
				.../000-005				
				.../000-006				
				.../000-007				
				.../000-008				
				.../000-017				
				.../000-050				
			Другая длина – по запросу			Другая длина – по запросу		





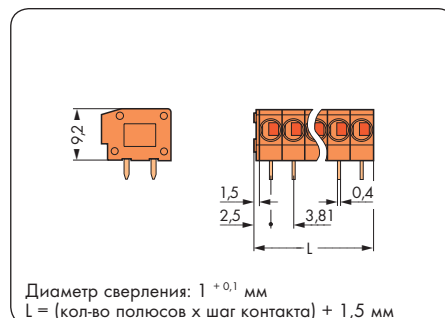
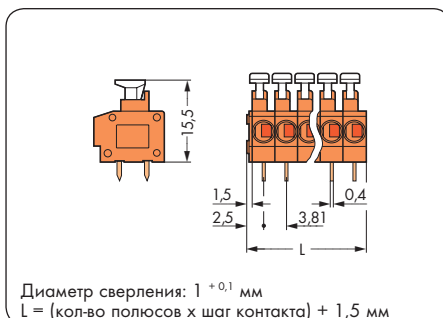
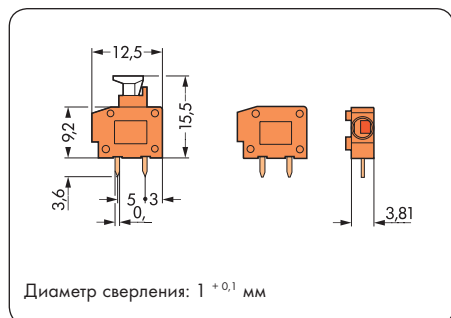

Принадлежности, Серия 235 (Маркировочные полоски, см. раздел 6)

	Торцевая пластина, защелкивающаяся, толщ. 1 мм оранжевые 235-600 100	Торцевые пластины других цветов – см. стр. 134	<p>① Размеры тонких многожильных проводников: 0,75 мм² - 1,5 мм², 4 А</p>
	Разделитель, для удвоения шага контактов оранжевые 235-316 100	Рабочий инструмент, с частично изолированным лезвием, тип 1, лезвие (2,5 x 0,4) мм 210-719 1	

Габаритные размеры

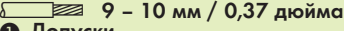

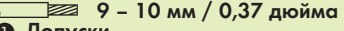
1-пр. модульные клеммы для печатных плат и клеммные колодки 2,5 мм² шаг контактов 5 / 5,08 мм, 7,5 / 7,62 мм и 10 / 10,16 мм Серия 235

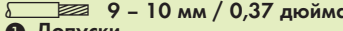
<p>Шаг контактов 5/5,08 мм / 0,2 дюйма 0,5 – 2,5 мм² «sol.» AWG 20 – 14 «sol.» (1,5 мм², «sol.» с нажимной кнопкой) 250 В/4кВ/3, 24 А 300 В, 10 А  630 В/4кВ/2, 24 А 300 В, 15 А </p> <p> 9 – 10 мм / 0,37 дюйма ① Допуски</p>	<p>Шаг контактов 7,5/7,62 мм / 0,3 дюйма 0,5 – 2,5 мм² «sol.» AWG 20 – 14 «sol.» (1,5 мм², «sol.» с нажимной кнопкой) 400 В/6кВ/3, 24 А 300 В, 10 А  1000 В/6кВ/2, 24 А 300 В, 15 А </p> <p> 9 – 10 мм / 0,37 дюйма ① Допуски</p>	<p>Шаг контактов 10/10,16 мм / 0,4 дюйма 0,5 – 2,5 мм² «sol.» AWG 20 – 14 «sol.» (1,5 мм², «sol.» с нажимной кнопкой) 630 В/8кВ/3, 24 А 300 В, 10 А  1000 В/8кВ/2, 24 А 300 В, 15 А </p> <p> 9 – 10 мм / 0,37 дюйма ① Допуски</p>
--	---	---

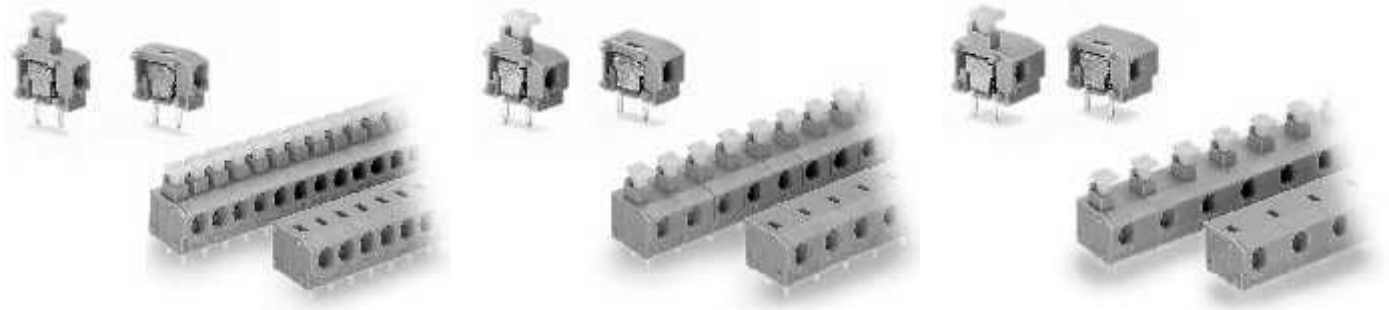

Цвет № пол.	№ для заказа	№ для заказа	Упак. единица	Цвет № пол.	№ для заказа	№ для заказа	Упак. единица	Цвет № пол.	№ для заказа	№ для заказа	Упак. единица		
1-пр. модульная клемма, 2 вывода под пайку / полюс с нажимной кнопкой				1-пр. модульная клемма, 2 вывода под пайку / полюс с нажимной кнопкой				1-пр. модульная клемма, 2 вывода под пайку / полюс с нажимной кнопкой					
		без				без				без			
серые	235-401/331-000	235-401	800	серые	235-501/331-000	235-501	600	серые	235-801/331-000	235-801	400		
красные	235-740/331-000		800	темно-серые	235-752/331-000	235-752	600	темно-серые	235-762/331-000	235-762	400		
желтые	235-741/331-000		800	светло-серые	235-753/331-000	235-753	600	светло-серые	235-763/331-000	235-763	400		
темно-серые	235-742/331-000	235-742	800	синие	235-754/331-000	235-754	600	синие	235-764/331-000	235-764	400		
светло-серые	235-743/331-000	235-743	800	белые	235-755/331-000		600	белые	235-765/331-000		400		
синие	235-744/331-000	235-744	800	оранжевые	235-756/331-000	235-756	600	оранжевые	235-766/331-000	235-766	400		
белые	235-745/331-000		800	светло-зеленые	235-757/331-000	235-757	600	светло-зеленые	235-767/331-000	235-767	400		
оранжевые	235-746/331-000	235-746	800	черные	235-758/331-000		600	черные	235-768/331-000		400		
светло-зеленые	235-747/331-000	235-747	800										
черные	235-748/331-000		800	1-проводные клеммные колодки без нажимных кнопок, 2 вывода под пайку/полюс, серые, станд. длины				1-проводные клеммные колодки без нажимных кнопок, 2 вывода под пайку/полюс, серые, станд. длины					
фиолетовые	235-749/331-000		800	2	235-502	280 8	235-508	60	2	235-802	220 8	235-808	40
				3	235-503	200 9	235-509	60	3	235-803	140 9	235-809	40
				4	235-504	140 10	235-510	60	4	235-804	120 10	235-810	40
				5	235-505	120 12	235-512	40	5	235-805	80 12	235-812	40
				6	235-506	100 16	235-516	40	6	235-806	80 16	235-816	20
				7	235-507	80 24	235-524	20	7	235-807	60 24	235-824	20
				9	235-409	100 36	235-436	20					
				10	235-410	80 48	235-448	20					
				Другие клеммные колодки – по запросу пользователя.				Другие клеммные колодки – по запросу пользователя.					

Принадлежности для модульных клемм и клеммных колодок, Серия 235 (Маркировочные полоски, см. раздел 6)

 <p>Торцевые пластины, защелкивающиеся, толщ. 1 мм</p> <p>серые 235-100 100 темно-серые 235-200 100 светло-серые 235-300 100 синие 235-400 100 черные 235-500 100 желтые 235-550 100</p>	 <p>Торцевые пластины, защелкивающиеся, толщ. 1 мм</p> <p>оранжевые 235-600 100 фиолетовые 235-650 100 светло-зеленые 235-700 100 красные 235-800 100 белые 235-850 100</p>	<p>Суффикс артикула для цветных клеммных колодок с/без нажимных кнопок ③</p> <p>синие .../...-006 темно-серые .../...-008 светло-серые .../...-009 оранжевые .../...-012 светло-зеленые .../...-017</p>
 <p>Разделитель, удвоенный шаг контактов</p> <p>серые 235-701 100</p>	 <p>Рабочий инструмент, с частично изолированным лезвием, тип 2, лезвие (3,5 x 0,5) мм</p> <p>210-720 1</p>	<p>③ Размеры тонких многожильных проводников: 0,25 мм² - 0,5 мм², 2 А 0,75 мм² - 1,5 мм², 6 А</p>

Габаритные размеры (Для подстройки шага контактов сжать оконечные клеммы, чтобы центры входных отверстий находились на нужных местах). L = (кол-во полюсов x шаг контакта) + 1,5 мм

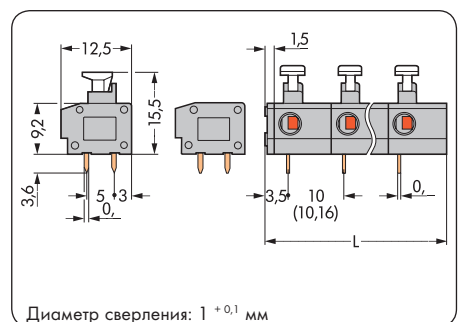
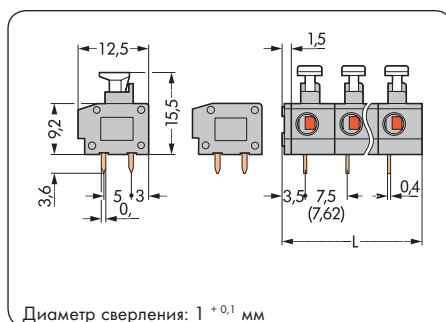
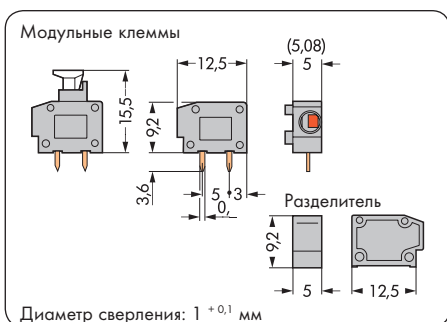







① Данные о допусках можно найти в Интернете по адресу: www.wago.com. Технические пояснения и сокращения см. в техническом разделе.

2-пр. модульные клеммы для печатных плат 0,75 мм² шаг контактов 5 / 5,08 мм, 7,5 / 7,62 мм и 10 / 10,16 мм Серия 235

PUSH WIRE®

2

135

<p>Шаг контактов 5/5,08 мм / 0,2 дюйма 2 x 0,25 – 0,75 мм² «sol.» 2 x AWG 24 – 18 «sol.» 250 В/4кВ/3, 10 А 300 В, 10 А </p> <p> 9 – 10 мм / 0,37 дюйма</p> <p>1 Допуски</p>	<p>Шаг контактов 7,5/7,62 мм / 0,3 дюйма 2 x 0,25 – 0,75 мм² «sol.» 2 x AWG 24 – 18 «sol.» 400 В/6кВ/3, 10 А 300 В, 10 А </p> <p> 9 – 10 мм / 0,37 дюйма</p> <p>1 Допуски</p>	<p>Шаг контактов 10/10,16 мм / 0,4 дюйма 2 x 0,25 – 0,75 мм² «sol.» 2 x AWG 24 – 18 «sol.» 630 В/8кВ/3, 10 А 300 В, 10 А </p> <p> 9 – 10 мм / 0,37 дюйма</p> <p>1 Допуски</p>
---	--	---

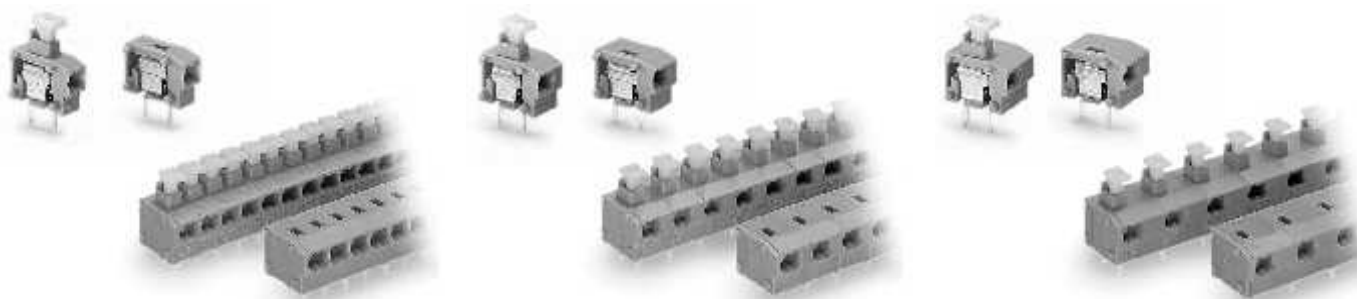

2

Цвет № пол.	№ для заказа	№ для заказа	Упак. единица	Цвет № пол.	№ для заказа	№ для заказа	Упак. единица	Цвет № пол.	№ для заказа	№ для заказа	Упак. единица
2-пр. модульные клеммы, 2 вывода под пайку / полюс с нажимной кнопкой				2-пр. модульные клеммы, 2 вывода под пайку / полюс с нажимной кнопкой				2-пр. модульные клеммы, 2 вывода под пайку / полюс с нажимной кнопкой			
серые	235-711/331-000	235-711	800	серые	235-551/331-000	235-551	600	серые	235-851/331-000	235-851	400
темно-серые	235-712/331-000	235-712	800	темно-серые	235-722/331-000	235-722	600	темно-серые	235-732/331-000	235-732	400
светло-серые	235-713/331-000	235-713	800	светло-серые	235-723/331-000	235-723	600	светло-серые	235-733/331-000	235-733	400
синие	235-714/331-000	235-714	800	синие	235-724/331-000	235-724	600	синие	235-734/331-000	235-734	400
оранжевые	235-716/331-000	235-716	800	оранжевые	235-726/331-000	235-726	600	оранжевые	235-736/331-000	235-736	400
светло-зеленые	235-717/331-000	235-717	800	светло-зеленые	235-727/331-000	235-727	600	светло-зеленые	235-737/331-000	235-737	400
2-проводные клеммные колодки без нажимных кнопок, 2 вывода под пайку/полюс, серые, станд. длины				2-проводные клеммные колодки без нажимных кнопок, 2 вывода под пайку/полюс, серые, станд. длины				2-проводные клеммные колодки без нажимных кнопок, 2 вывода под пайку/полюс, серые, станд. длины			
2	235-452	420	9	235-459	100	2	235-552	280	8	235-558	60
3	235-453	280	10	235-460	80	3	235-553	140	9	235-559	60
4	235-454	220	12	235-462	60	4	235-554	120	10	235-560	60
5	235-455	180	16	235-466	60	5	235-555	80	12	235-562	40
6	235-456	140	24	235-474	40	6	235-556	80	16	235-566	40
7	235-457	120	36	235-486	20	7	235-557	60	24	235-574	20
8	235-458	100	48	235-498	20						

Принадлежности для модульных клемм и клеммных колодок, Серия 235 (Маркировочные полоски, см. раздел 6)

 <p>Торцевые пластины, защелкивающиеся, толщ. 1 мм</p> <p>серые 235-100 100 темно-серые 235-200 100 светло-серые 235-300 100 синие 235-400 100 оранжевые 235-600 100 светло-зеленые 235-700 100</p> <p>Разделитель, для удвоения шага контактов</p> <p>серые 235-701 100</p>	 <p>Суффикс артикула для 2-пр. клеммных колодок с нажимными кнопками ... /331-000</p>	<p>Суффикс артикула для заказа цветных клемм</p> <p>2 синие ... /...-006 темно-серые ... /...-008 светло-серые ... /...-009 оранжевые ... /...-012 светло-зеленые ... /...-017</p> <p>2 Клеммы с синей изоляцией пригодны для применения в условиях Ex i (только для шага контактов 7,5 / 7,62 мм и 10 / 10,16 мм)</p>
---	---	--

Габаритные размеры

(Для подстройки шага контактов сжать оконечные клеммы, чтобы центры входных отверстий находились на нужных местах).
L = (кол-во полюсов x шаг контакта) + 1,5 мм

